

## MUSEO PRO LED COB Super CRI Ra97 DIMM DALI

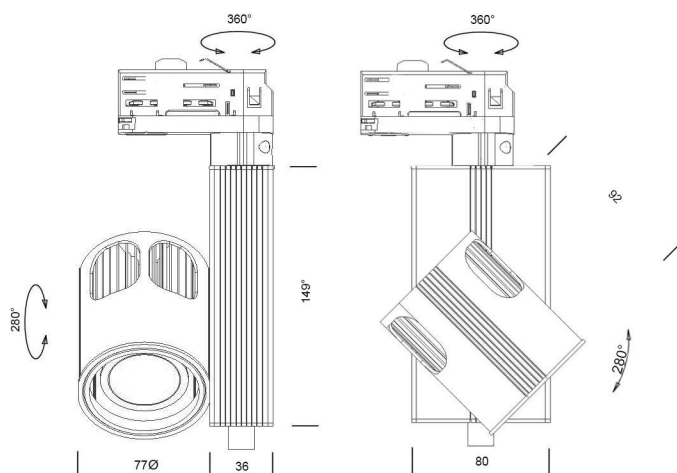

Możliwość obrotu zarówno całej oprawy w kącie 360°, oraz pochYLENIA głOWICY ŚWIETLNEJ w kącie 280° pozwala na skierowanie ŚWIATŁA WŁAŚNIE TAM, GDZIE CHCEMY.

### Dane techniczne

**Mocowanie**

Adapter do szynoprzewodu kompatybilny z GLOBAL Pulse Track® 4P

**Regulacja strumienia**

DALI (PWM 1-20% i prądowo 20-100%)

**Zasilanie**

220-240V AC/50-60Hz

**Klasa izolacji**

I

**Moc Pmax**

15W

## Parametry Diody LED

<b>Barwa światła</b>	biała, do wyboru 2700K, 3000K, 3500K, 4000K
<b>Strumień światła</b>	typowy dla poziomu 15W 2700K – 1050lm, 3000K-1100lm, 3500-1125lm, 4000K-1150lm
<b>Poziom oddawania barw</b>	Ra -min 90 R9- min 50
<b>Zakres chromatyczny</b>	3-step MacAdamEllipse, centralnie ważony wg ANSI C78.377:2011
<b>Opcjonalnie dostępne źródła światła</b>	Super High Cri Ra = 97 R9 = 90, 2 lub 3-step MacAdamEllipse
<b>Trwałość</b>	70000 godzin
<b>Gwarancja</b>	5 lat
<b>Rozsył światła</b>	symetryczny
<b>Zabezpieczenie</b>	przed przegrzaniem, zwarcim, przeciążeniem
<b>Temperatura pracy</b>	od -5°C do +35°C

Brak promieniowania ultrafioletowego UV

## Budowa

Korpus wykonany z aluminium malowany proszkowo na kolory: biały RAL 9003, szary- metaliczny, czarny strukturalny – lub dowolny z palety RAL. System rozpraszania ciepła pasywny, powierzchnia radiatora anodowana na kolor czarny.

Adaptor szynoprzewodu wykonany z poliwęglanu. Kolor biały, szary lub czarny

<b>Kąty obrotu oprawy</b>	w poziomie 360°, w pionie 280°
<b>Waga</b>	700g

Optyka regulowana zoom wykonana z aluminium anodowanego kolor czarny, soczewka ze szkła optycznego

<b>Odcięcie cienia</b>	miękkie
------------------------	---------

Optyki stałe wykonane z poliwęglanu (PC) z mocowaniem beznarzędziowym typu Click-clack o rozsyłach 17°, 24°, 36°.

<b>Odcięcie cienia</b>	miękkie
------------------------	---------

<b>Sprawność optyczna</b>	98%
---------------------------	-----

## Parametry zasilacza dla 15W

<b>Sprawność typowa (przy pełnym obciążeniu)</b>	89%
<b><math>\lambda</math> (230V, 50Hz, pełne obciążenie)</b>	0,90
<b>Zużycie mocy, anormalne obciążenie</b>	< 1.5 W
<b>Prąd typowy (przy pełnym obciążeniu)</b>	90 mA
<b>Początkowy prąd rozruchowy (szczyt/czas trwania)</b>	20A/140 $\mu$ S
<b>Najwyższa dopuszczalna temperatura pracy</b>	65°C
<b>Temperatura otoczenia</b>	-5°C .... +50°C
<b>Temperatura przechowywania</b>	-40°C .... +80°C
	100 000 h dla $t_c = 55^\circ\text{C}$
<b>Żywotność</b>	90 000 h dla $t_c = 60^\circ\text{C}$
	60 000 h dla $t_c = 65^\circ\text{C}$

### Ilość oprav przypadających na bezpiecznik automatyczny 16 A Typ C

Oparte na $I_{\text{cont}}$	Oparte na $I_{\text{peak}}$	Typ. prąd rozruch.	$\frac{1}{2}$ wart. czasu, $\Delta t$	Energia, $I_{\text{peak}}^2 \Delta t$
80 szt.	80 szt.	7 A	24 $\mu$ s	0.00086 A <sup>2</sup> s

### TABELA KONWERSJI DLA INNYCH TYPÓW BEZPIECZNIKA AUTOMATYCZNEGO

Typ MCB	Względna ilość oprav LED dla 15 W
B 10 A	62%
B 16 A	100%
B 20 A	125%
C 10 A	103%
C 16 A	167%
C 20 A	208%

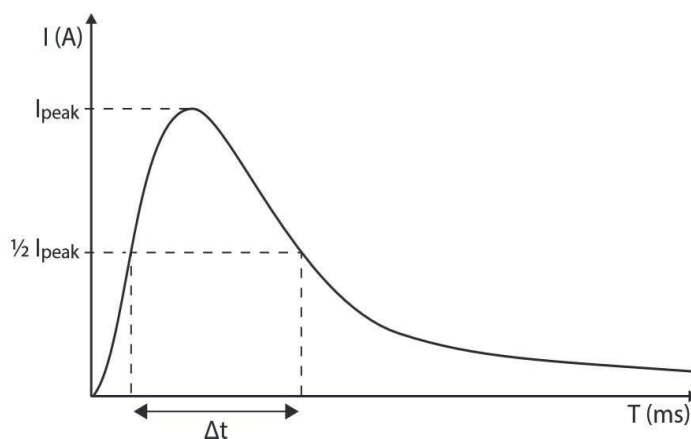

# CHARAKTERYSTYKI OPTYK STAŁYCH

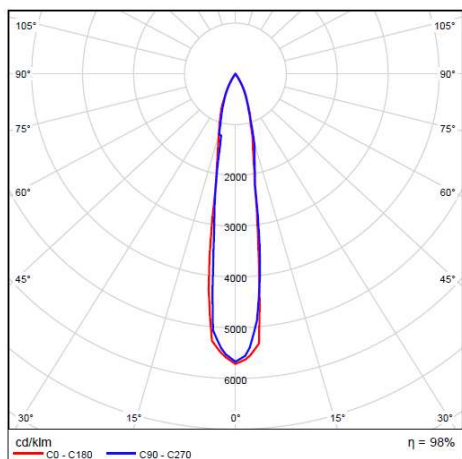

SPOT 17° - 313.56

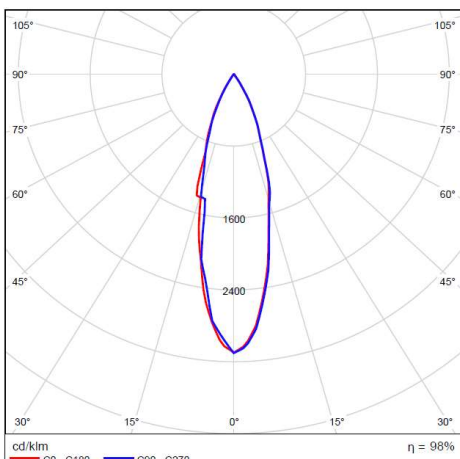

MEDIUM 24° - 312.56

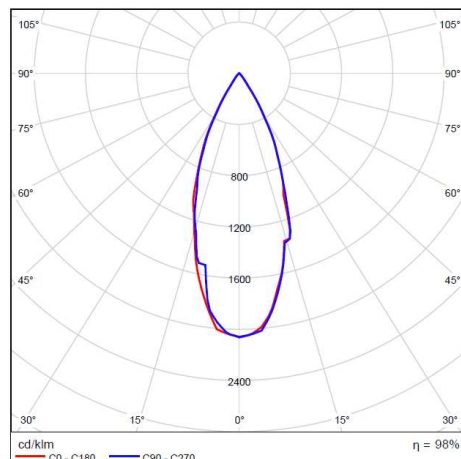

FLOOD 36° - 311.56

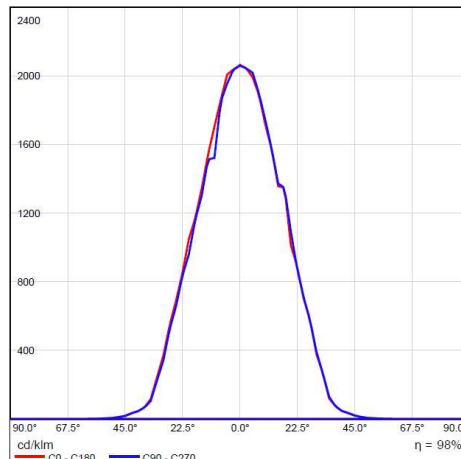
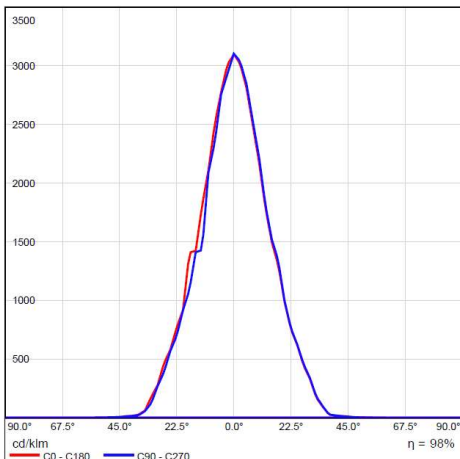
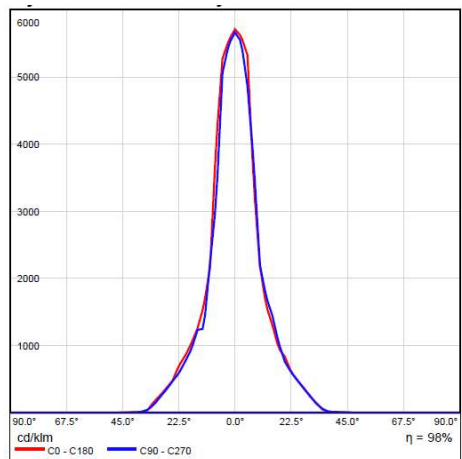
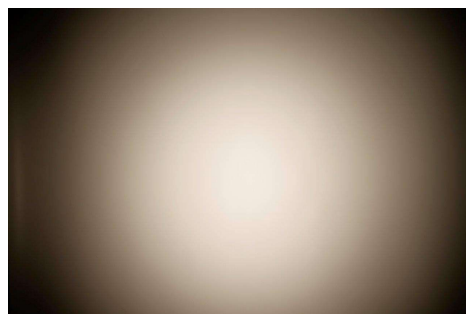
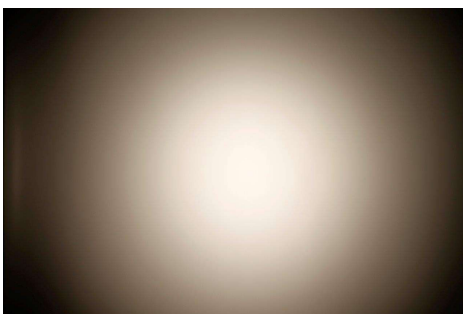
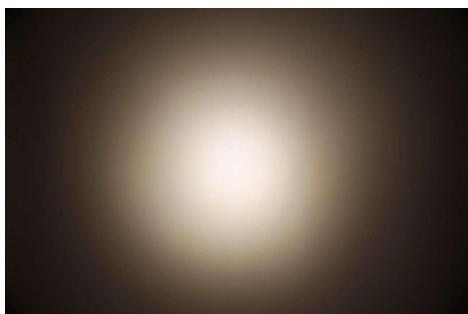

Kod produktu	Barwa	Ra	Typowy strumień światła(lm)	Prąd(mA)	Typowe napięcie(V)	Moc(W)
20102797-0315	2700K	97	1413	350	35	15
20103097-0315	3000K	97	1470	350	35	15
20104097-0315	4000K	97	1507	350	35	15

# WIDMO ŹRÓDŁA ŚWIATŁA

Spectrum : CRI(Ra) 97 Typ.

T<sub>j</sub>=85°C If=360mA

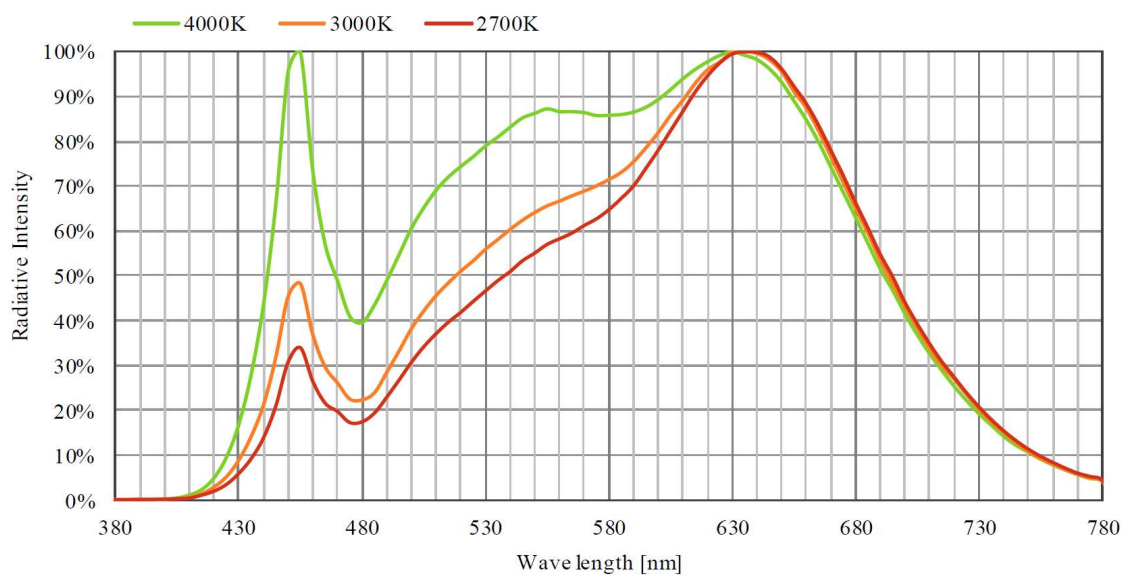

Spectrum : CRI(Ra) 90Min.

T<sub>j</sub>=85°C If=270mA

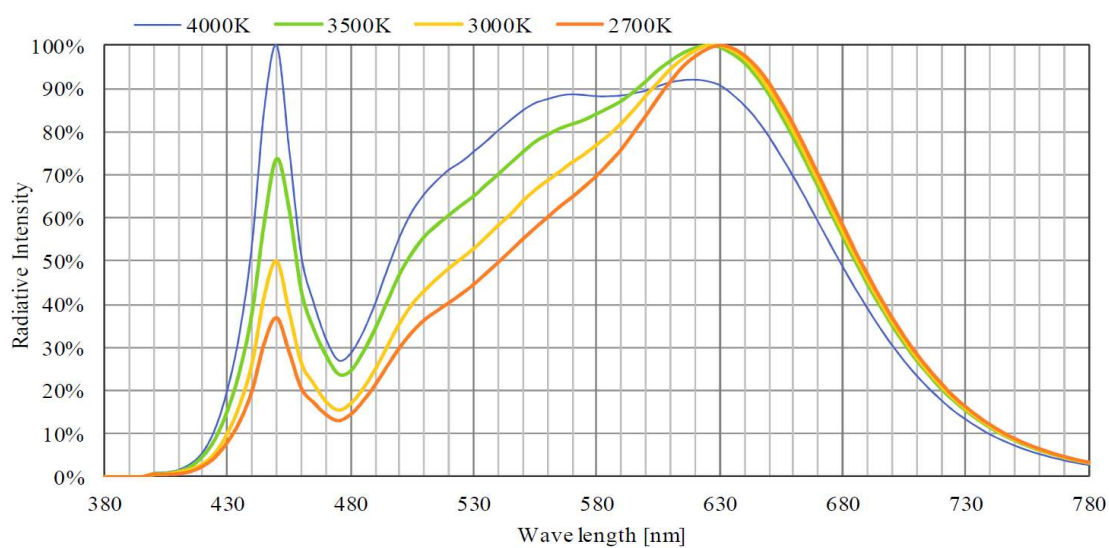

**Oprawy są wyposażone w system Flicker-free który niweluje niekorzystny wpływ migotania powodujący niekorzystny wpływ na zdrowie między innymi ból głowy lub zmęczenie oczu**



Skontaktuj się z nami:  
RAWEN Technika Świetlna  
biuro@rawen.pl  
www.rawen.pl  
tel. 12 638 34 33

Zastrzegamy sobie prawo do zmian technicznych.