

MUSEO PRO LED COB Ra 82 DIMM DALI

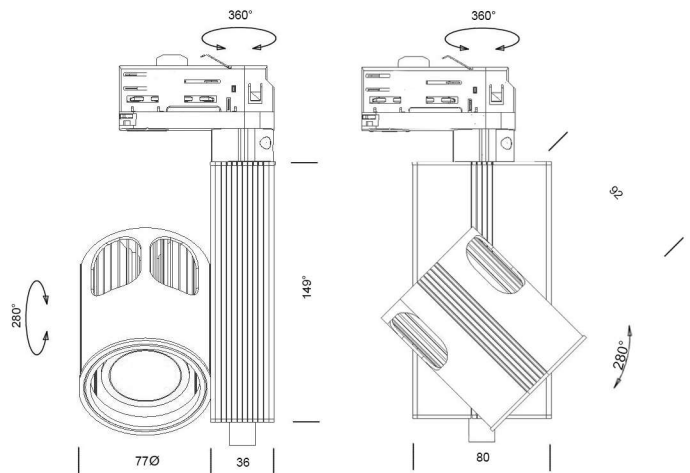
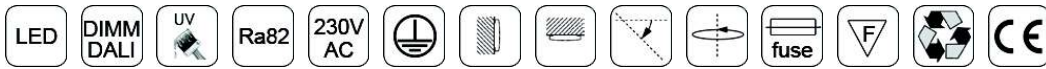

Możliwość obrotu zarówno całej oprawy w kącie 360°, oraz pochYLENIA głOWICY ŚWIETLNEJ w kącie 280° pozwala na skierowanie ŚWIATŁA WŁAŚNIE TAM, GDZIE CHCEMY.

Dane techniczne

Mocowanie

Adapter do szynoprzewodu kompatybilny z GLOBAL Pulse Track® 4P

Regulacja strumienia

DALI (PWM 1-20% i prądowo 20-100%)

Zasilanie

220-240V AC/50-60Hz

Klasa izolacji

I

Moc Pmax

20W

Parametry Diody LED

Barwa światła	biała, do wyboru 2700K, 3000K, 3500K, 4000K
Strumień światła	typowy dla poziomu 20W 2700K – 1050lm, 3000K-1100lm, 3500-1125lm, 4000K-1150lm
Poziom oddawania barw	Ra -min 90 R9- min 50
Zakres chromatyczny	3-step MacAdamEllipse, centralnie ważony wg ANSI C78.377:2011
Opcjonalnie dostępne źródła światła	Super High Cri Ra = 97 R9 = 90, 2 lub 3-step MacAdamEllipse
Trwałość	70000 godzin
Gwarancja	5 lat
Rozsył światła	symetryczny
Zabezpieczenie	przed przegrzaniem, zwarcim, przeciążeniem
Temperatura pracy	od -5°C do +35°C

Brak promieniowania ultrafioletowego UV

Budowa

Korpus wykonany z aluminium malowany proszkowo na kolory: biały RAL 9003, szary- metaliczny, czarny strukturalny – lub dowolny z palety RAL. System rozpraszania ciepła pasywny, powierzchnia radiatora anodowana na kolor czarny.

Adaptor szynoprzewodu wykonany z poliwęglanu. Kolor biały, szary lub czarny

Kąty obrotu oprawy	w poziomie 360°, w pionie 280°
Waga	700g

Optyka regulowana zoom wykonana z aluminium anodowanego kolor czarny, soczewka ze szkła optycznego

Odcięcie cienia	miękkie
------------------------	---------

Optyki stałe wykonane z poliwęglanu (PC) z mocowaniem beznarzędziowym typu Click-clack o rozsyłach 5°.

Odcięcie cienia	miękkie
------------------------	---------

Sprawność optyczna	98%
---------------------------	-----

Parametry zasilacza dla 20W

Sprawność typowa (przy pełnym obciążeniu)	89%
λ (230V, 50Hz, pełne obciążenie)	0,90
Zużycie mocy, anormalne obciążenie	< 1.5 W
Prąd typowy (przy pełnym obciążeniu)	90 mA
Początkowy prąd rozruchowy (szczyt/czas trwania)	20A/140 μ S
Najwyższa dopuszczalna temperatura pracy	65°C
Temperatura otoczenia	-5°C +50°C
Temperatura przechowywania	-40°C +80°C
	100 000 h dla $t_c = 55^\circ\text{C}$
Żywotność	90 000 h dla $t_c = 60^\circ\text{C}$
	60 000 h dla $t_c = 65^\circ\text{C}$

Ilość oprav przypadających na bezpiecznik automatyczny 16 A Typ C

Oparte na I_{cont}	Oparte na I_{peak}	Typ. prąd rozruch.	$\frac{1}{2}$ wart. czasu, Δt	Energia, $I_{\text{peak}}^2 \Delta t$
80 szt.	80 szt.	7 A	24 μ s	0.00086 A ² s

TABELA KONWERSJI DLA INNYCH TYPÓW BEZPIECZNIKA AUTOMATYCZNEGO

Typ MCB	Względna ilość oprav LED dla 20 W
B 10 A	62%
B 16 A	100%
B 20 A	125%
C 10 A	103%
C 16 A	167%
C 20 A	208%

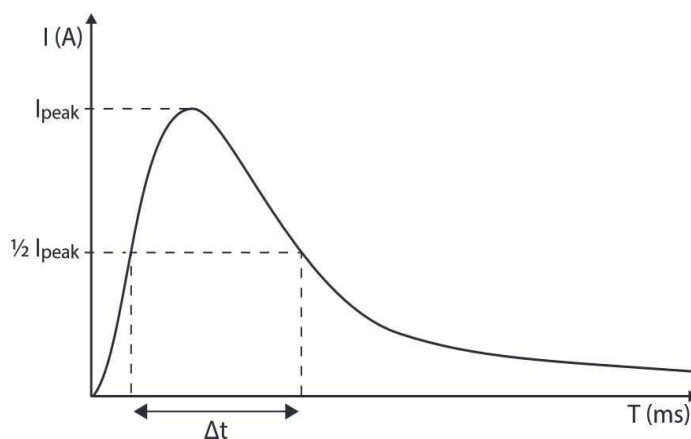

CHARAKTERYSTYKI OPTYK STAŁYCH

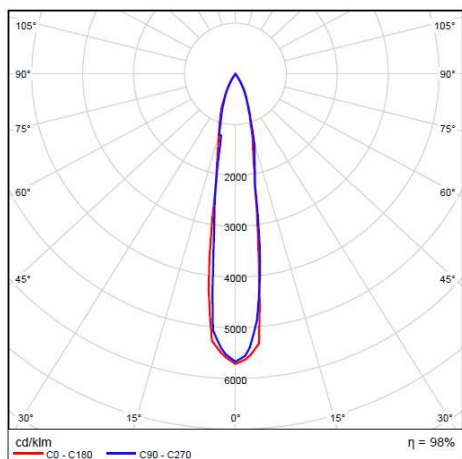

SPOT 17° - 313.56

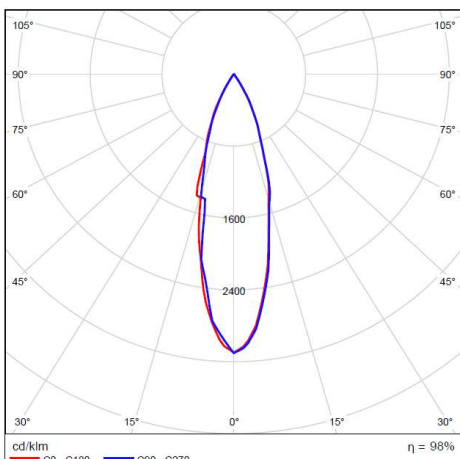

MEDIUM 24° - 312.56

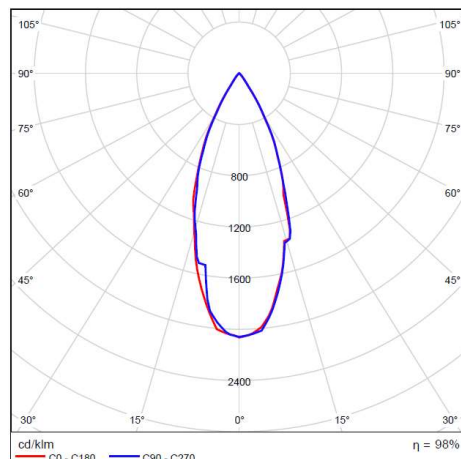

FLOOD 36° - 311.56

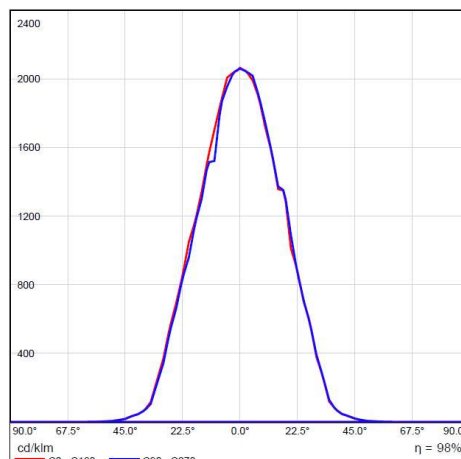
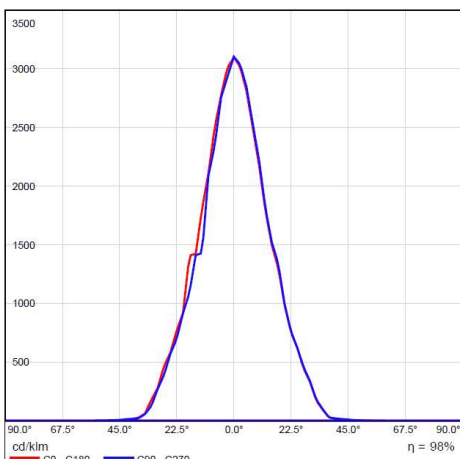
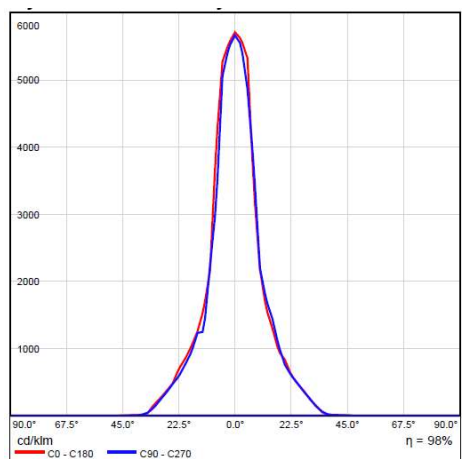
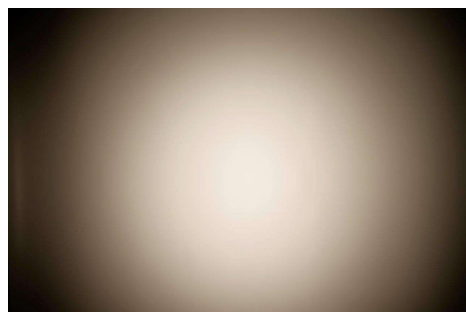
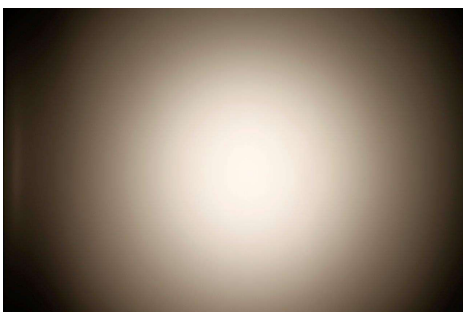
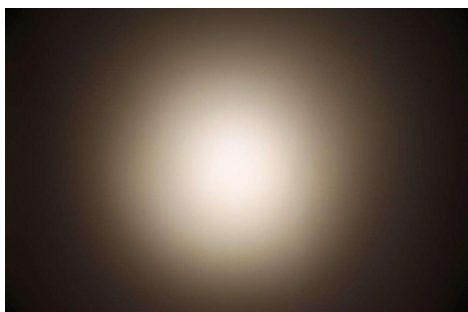

Kod produktu	Barwa	Ra	Typowy strumień światła(lm)	Prąd(mA)	Typowe napięcie(V)	Moc(W)
20103090-0720	3000K	82	1458	350	12	20

WIDMO ŹRÓDŁA ŚWIATŁA

Spectrum : CRI(Ra) 97 Typ.

T_j=85°C If=360mA

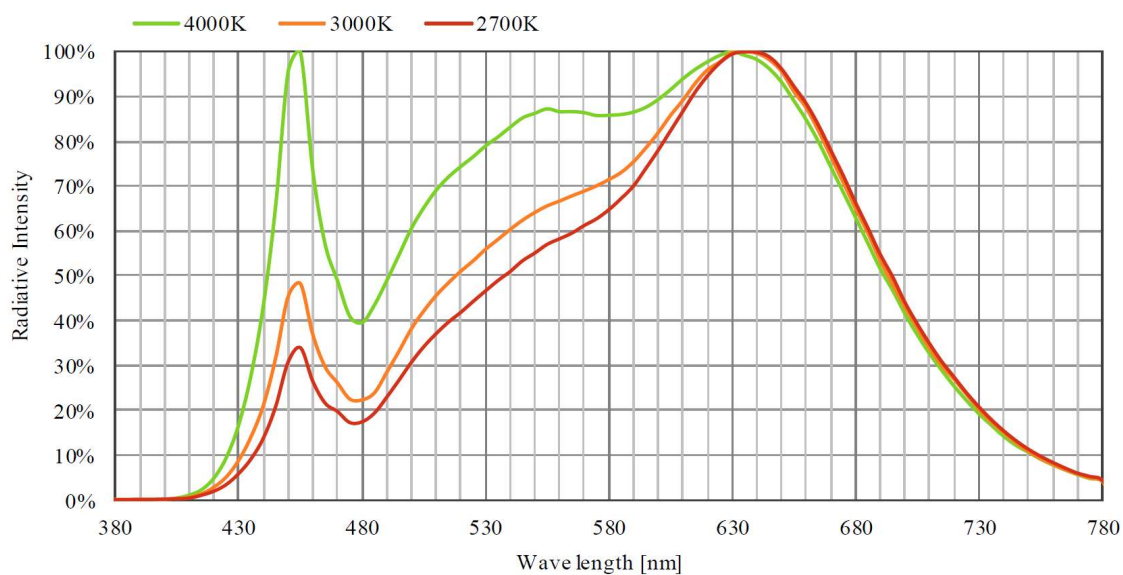

Spectrum : CRI(Ra) 90Min.

T_j=85°C If=270mA

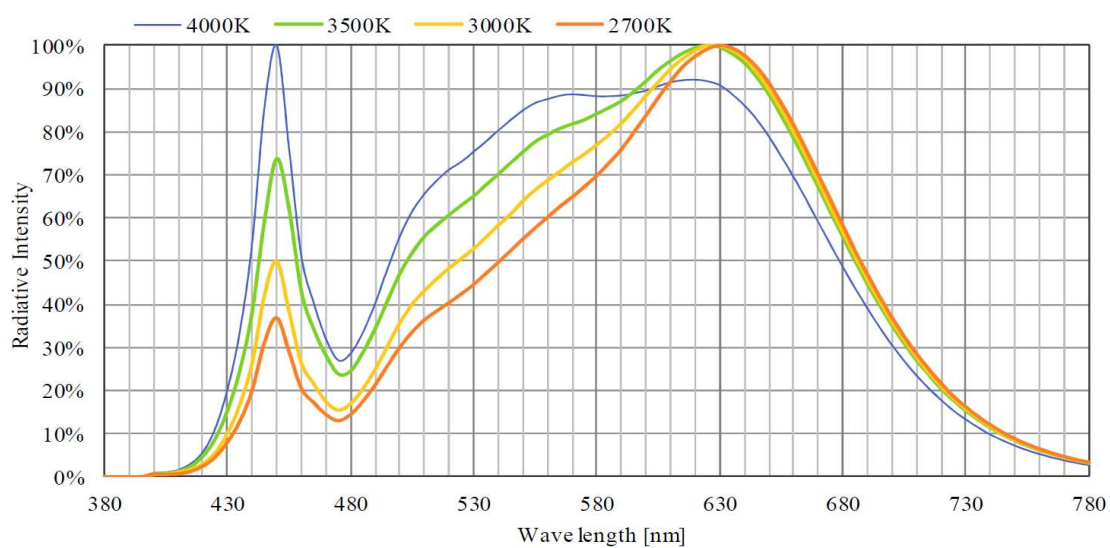

Oprawy są wyposażone w system Flicker-free który niweluje niekorzystny wpływ migotania powodujący niekorzystny wpływ na zdrowie między innymi ból głowy lub zmęczenie oczu



Skontaktuj się z nami:
RAWEN Technika Świetlna
biuro@rawen.pl
www.rawen.pl
tel. 12 638 34 33

Zastrzegamy sobie prawo do zmian technicznych.